

# MTU

## Винтовые клеммы и аксессуары

ЕАЕ

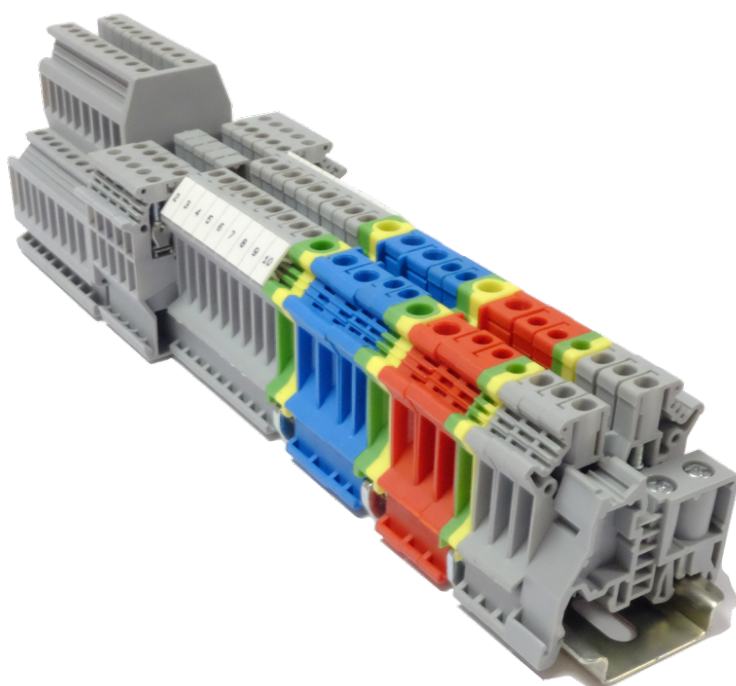

Руководство по эксплуатации

07.2022  
версия 1.7

## Содержание

Введение .....	3
1 Назначение и применение .....	6
2 Технические характеристики .....	7
3 Условия эксплуатации .....	9
4 Меры безопасности.....	10
5 Габаритные размеры.....	11
6 Техническое обслуживание.....	16
6.1 Общие указания.....	16
7 Упаковка .....	16
8 Комплектность .....	16
9 Сведения о заводе-изготовителе.....	16
10 Гарантийные обязательства .....	16
11 Сведения об утилизации.....	16
ПРИЛОЖЕНИЕ А. Аксессуары для винтовых клемм.....	17

## Введение

Настоящее руководство по эксплуатации предназначено для ознакомления обслуживающего персонала с конструкцией, технической эксплуатацией и обслуживанием изделий MTU, к которым относятся клеммы винтовые следующих видов:

- одноуровневые;
- многоуровневые;
- многовыводные;
- заземляющие;
- с держателем предохранителя;

К изделиям также относятся аксессуары для клемм:

- маркировка для клемм;
- блоки переключателей;
- мостики гребенчатые;
- торцевые фиксаторы;
- заглушки торцевые;
- держатели маркировки;
- разделители полюсов;
- держатели DIN-рейки.

Изделия поставляются в различных модификациях, указанных в таблицах ниже.

**Таблица 1 – Клеммы винтовые одноуровневые**

Сечение проводника	Цвет	Упаковка	Код заказа
2,5 мм <sup>2</sup>	серый	25 шт.	MTU-2.5
	синий		MTU-2.5BL
	красный		MTU-2.5RD
4 мм <sup>2</sup>	серый	25 шт.	MTU-4
	синий		MTU-4BL
	красный		MTU-4RD
6 мм <sup>2</sup>	серый	25 шт.	MTU-6
	синий		MTU-6BL
	красный		MTU-6RD
10 мм <sup>2</sup>	серый	20 шт.	MTU-10
	синий		MTU-10BL
	красный		MTU-10RD

**Таблица 2 – Клеммы винтовые многоуровневые**

Тип	Цвет	Упаковка	Код заказа
Двухуровневая клемма	серый	20 шт.	MTU-D2.5
		15 шт.	MTU-D4
Трехуровневая клемма		10 шт.	MTU-TR2.5

**Таблица 3 – Клеммы винтовые многовыводные**

Тип	Цвет	Упаковка	Код заказа
Трехпроводная клемма	серый	15 шт.	MTU-D2.5
Четырехпроводная клемма		20 шт.	MTU-D4
		15 шт.	MTU-TR2.5

**Таблица 4 – Клеммы винтовые заземляющие**

Цвет	Упаковка	Код заказа
желто-зеленый	25 шт.	MTU-2.5PE
	25 шт.	MTU-4PE
	25 шт.	MTU-6PE
	20 шт.	MTU-10PE

**Таблица 5 – Клеммы винтовые с держателем предохранителя**

Тип	Цвет	Упаковка	Код заказа
Без индикации	серый	25 шт.	MTU-4F
Индикация 24 В		25 шт.	MTU-4F24
Индикация 220 В		25 шт.	MTU-4F220

**Таблица 6 – Клеммы винтовые с ножевым размыкателем**

Цвет	Упаковка	Код заказа
серый	20 шт.	MTU-4KS

**Таблица 7 – Маркировка винтовых клемм**

Маркировка	Для клемм MTU сечением 2,5 мм <sup>2</sup> (кроме MTU-TR2.5)	Для клемм MTU сечением 4 мм <sup>2</sup>	Для клемм MTU сечением 6 мм <sup>2</sup>	Для клемм MTU сечением 10 мм <sup>2</sup>
Ширина	5 мм	6 мм	8 мм	10 мм
<b>Символы</b>	<b>Код заказа</b>			
Пустая	MTU-2.5MC	MTU-4MC	MTU-6MC	MTU-10MC
L1, L2, L3, N, PE	MTU-2.5ML	MTU-4ML	MTU-6ML	MTU-10ML
1 – 10	MTU-2.5M110	MTU-4M110	MTU-6M110	MTU-10M110
11 – 20	MTU-2.5M1120	MTU-4M1120	MTU-6M1120	MTU-10M1120
21 – 30	MTU-2.5M2130	MTU-4M2130	MTU-6M2130	MTU-10M2130
31 – 40	MTU-2.5M3140	MTU-4M3140	MTU-6M3140	MTU-10M3140
41 – 50	MTU-2.5M4150	MTU-4M4150	MTU-6M4150	MTU-10M4150
51 – 60	MTU-2.5M5160	MTU-4M5160	MTU-6M5160	MTU-10M5160
61 – 70	MTU-2.5M6170	MTU-4M6170	MTU-6M6170	MTU-10M6170
71 – 80	MTU-2.5M7180	MTU-4M7180	MTU-6M7180	MTU-10M7180
81 – 90	MTU-2.5M8190	MTU-4M8190	MTU-6M8190	MTU-10M8190
91 – 100	MTU-2.5M91100	MTU-4M91100	MTU-6M91100	MTU-10M91100
101 – 200	MTU-2.5M101200	MTU-4M101200	MTU-6M101200	MTU-10M101200
201 – 300	MTU-2.5M201300	MTU-4M201300	MTU-6M201300	MTU-10M201300



**ПРИМЕЧАНИЕ**

Маркировка MTU-6 подходит для клемм с держателем предохранителя MTU-4F, MTU-4F24, MTU-4F220.

Для трехуровневых клемм MTU-TR2.5 применяется маркировка MTU-2.5MCTR.

**Таблица 8 – Блоки перемычек**

Тип клемм	2 контакта	3 контакта	10 контактов
	Код заказа		
Клеммы сечением 2,5 мм <sup>2</sup>	MTU-J225	MTU-J325	MTU-J1025
Клеммы сечением 4 мм <sup>2</sup>	MTU-J24	MTU-J34	MTU-J104
Клеммы сечением 6 мм <sup>2</sup>	MTU-J26	MTU-J36	MTU-J106
Клеммы сечением 10 мм <sup>2</sup>	MTU-J210	MTU-J310	MTU-J1010
Трехуровневые клеммы MTU-TR2.5	—	—	MTU-J10S

**Таблица 9 – Мостики гребенчатые**

Тип клемм	2 контакта	3 контакта
	Код заказа	
Клеммы сечением 2,5 мм <sup>2</sup>	MTU-B225	MTU-B325
Клеммы сечением 4 мм <sup>2</sup>	MTU-B24	MTU-B34
Клеммы сечением 6 мм <sup>2</sup>	MTU-B26	MTU-B36
Клеммы сечением 10 мм <sup>2</sup>	MTU-B210	MTU-B310
Трехуровневые клеммы MTU-TR2.5	—	—

**Таблица 10 – Заглушки торцевые**

Тип клемм	2 контакта	3 контакта
	Код заказа	
Клеммы сечением 2,5 мм <sup>2</sup>	MTU-P	MTU-PBL
Клеммы сечением 4 мм <sup>2</sup>		
Клеммы сечением 6 мм <sup>2</sup>		
Клеммы сечением 10 мм <sup>2</sup>		
Трехуровневые клеммы MTU-TR2.5	MTU-PTR	—
Трехпроводные клеммы MTU-TO4	MTU-PTO	
Четырехпроводные клеммы MTU-FO2.5/MTU-FO4	MTU-PFO	

## **1 Назначение и применение**

Винтовые клеммы MTU упрощают подключение проводников в шкафах автоматизации, управления и распределения электроэнергии. Клеммы обеспечивают безопасное и надежное соединение между исполнительными механизмами и другими электротехническими компонентами. MTU предназначены для проводников сечением от 2,5 до 10 мм<sup>2</sup>.

Клеммы соответствуют требованиям ТР ТС 004/2011 «О безопасности низковольтного оборудования».

## 2 Технические характеристики

Таблица 2.1 – Клеммы винтовые одноуровневые

Наименование	Значение			
	2,5 мм <sup>2</sup>	4 мм <sup>2</sup>	6 мм <sup>2</sup>	10 мм <sup>2</sup>
Расчетное сечение	2,5 мм <sup>2</sup>	4 мм <sup>2</sup>	6 мм <sup>2</sup>	10 мм <sup>2</sup>
Расчетное напряжение / Номинальный ток	800 В/ 24 А	800 В/ 32 А	800 В/ 41 А	800 В/ 57 А
Габаритные размеры	42,5 × 5,2 × 47 мм	42,5 × 6,2 × 47 мм	42,5 × 8,2 × 47 мм	42,5 × 10,2 × 47 мм
Диапазон сечений	20 - 12 AWG	20 - 10 AWG	16 - 8 AWG	16 - 6 AWG
Максимальный ток	32 А	41 А	57 А	76 А
Пиковое напряжение	8 кВ			
Длина снятия изоляции	8 мм	8 мм	10 мм	10 мм
Тип винтов	M2.5	M3	M4	M4
Одножильное / многожильное подключение	0,2...4 мм <sup>2</sup> / 0,2...2,5 мм <sup>2</sup>	0,2...6 мм <sup>2</sup> / 0,2...4 мм <sup>2</sup>	0,2...10 мм <sup>2</sup> / 0,2...6 мм <sup>2</sup>	0,5...16 мм <sup>2</sup> / 0,5...10 мм <sup>2</sup>
Многожильное подключение с НШВИ	0,2...1,5 мм <sup>2</sup>	0,2...2,5 мм <sup>2</sup>	0,2...6 мм <sup>2</sup>	0,5...10 мм <sup>2</sup>

Таблица 2.2 – Клеммы винтовые многоуровневые

Наименование	Значение		
	2,5 мм <sup>2</sup>	4 мм <sup>2</sup>	2,5 мм <sup>2</sup>
Расчетное сечение	2,5 мм <sup>2</sup>	4 мм <sup>2</sup>	2,5 мм <sup>2</sup>
Расчетное напряжение / Номинальный ток	500 В/ 24 А	500 В/ 32 А	250 В/ 2 А
Габаритные размеры	56,4 × 5,2 × 62 мм	56,4 × 6,2 × 62 мм	85 × 6 × 49 мм
Диапазон сечений	20 - 12 AWG	20 - 10 AWG	20-12 AWG
Максимальный ток	32 А	41 А	24 А
Пиковое напряжение	6 кВ	6 кВ	4 кВ
Длина снятия изоляции	8 мм	8 мм	7 мм
Тип винтов	M3	M3	M2.5
Одножильное / многожильное подключение	0,2...4 мм <sup>2</sup> / 0,2... 2,5 мм <sup>2</sup>	0,2...4 мм <sup>2</sup> / 0,2... 2,5 мм <sup>2</sup>	0,5...4 мм <sup>2</sup> / 1,5... 4 мм <sup>2</sup>
Многожильное подключение с НШВИ	0,2...1,5 мм <sup>2</sup>	0,2...2,5 мм <sup>2</sup>	0,2...6 мм <sup>2</sup>

Таблица 2.3 – Клеммы винтовые многовыводные

Наименование	Значение		
	4 мм <sup>2</sup>	2,5 мм <sup>2</sup>	4 мм <sup>2</sup>
Расчетное сечение	4 мм <sup>2</sup>	2,5 мм <sup>2</sup>	4 мм <sup>2</sup>
Расчетное напряжение / Номинальный ток	500 В/ 32 А	500 В/ 24 А	690 В/ 32 А
Габаритные размеры	50,3 × 6,2 × 47,4 мм	63,5 × 5,2 × 47 мм	63,5 × 6,2 × 47 мм
Диапазон сечений	20 - 10 AWG	20 - 12 AWG	20-10 AWG
Максимальный ток	41 А	32 А	41 А
Пиковое напряжение	8 кВ		
Длина снятия изоляции	8 мм	8 мм	7 мм
Тип винтов	M3	M2.5	M3
Одножильное / многожильное подключение	0,2...4 мм <sup>2</sup> / 0,2... 2,5 мм <sup>2</sup>	0,2...4 мм <sup>2</sup> / 0,2... 2,5 мм <sup>2</sup>	0,2...6 мм <sup>2</sup> / 0,2... 4 мм <sup>2</sup>
Многожильное подключение с НШВИ	0,25...2,5 мм <sup>2</sup>	0,25...1,5 мм <sup>2</sup>	0,25...2,5 мм <sup>2</sup>

Таблица 2.4 – Клеммы винтовые заземляющие

Наименование	Значение			
	2,5 мм <sup>2</sup>	4 мм <sup>2</sup>	6 мм <sup>2</sup>	10 мм <sup>2</sup>
Расчетное сечение	2,5 мм <sup>2</sup>	4 мм <sup>2</sup>	6 мм <sup>2</sup>	10 мм <sup>2</sup>
Габаритные размеры	42,5 × 5,2 × 47 мм	42,5 × 6,2 × 47 мм	42,5 × 8,2 × 47 мм	42,5 × 10,2 × 47 мм
Диапазон сечений	20 - 12 AWG	20 - 10 AWG	16 - 8 AWG	16 - 6 AWG
Максимальный ток	32 А	41 А	57 А	76 А
Пиковое напряжение	8 кВ			

Продолжение таблицы 2.4

Наименование	Значение			
	Длина снятия изоляции	8 мм		
Тип винтов	M3	M3	M4	M4
Одножильное / многожильное подключение	0,2...4 мм <sup>2</sup> / 0,2...2,5 мм <sup>2</sup>	0,2...6 мм <sup>2</sup> / 0,2...4 мм <sup>2</sup>	0,2...10 мм <sup>2</sup> / 0,2...6 мм <sup>2</sup>	0,5...16 мм <sup>2</sup> / 0,5...10 мм <sup>2</sup>
Многожильное подключение с НШВИ	0,2...1,5 мм <sup>2</sup>	0,2...2,5 мм <sup>2</sup>	0,2...6 мм <sup>2</sup>	0,5...10 мм <sup>2</sup>

Таблица 2.5 – Клеммы винтовые многовыводные

Наименование	Значение		
	Без индикации	Индикация 24 В	Индикация 220 В
Расчетное сечение	4 мм <sup>2</sup>	4 мм <sup>2</sup>	4 мм <sup>2</sup>
Расчетное напряжение / Номинальный ток	800 В/6,3 А	24 В/6,3 А	220 В/6,3 А
Габаритные размеры	72,5 × 8,2 × 56,5 мм	72,5 × 8,2 × 56,5 мм	72,5 × 8,2 × 56,5 мм
Диапазон сечений	20 - 10 AWG	20 - 10 AWG	20-10 AWG
Максимальный ток	6,3 А		
Пиковое напряжение	6 кВ		
Длина снятия изоляции	11 мм		
Тип винтов	M3		
Одножильное / многожильное подключение	0,2...4 мм <sup>2</sup> / 0,2...4 мм <sup>2</sup>		
Многожильное подключение с НШВИ	0,2...4 мм <sup>2</sup>		

**ПРИМЕЧАНИЕ**

Предохранитель не входит в комплект поставки. Рекомендуется использовать предохранители размером 5×20, 5×25 мм.

Таблица 2.6 – Клеммы винтовые с ножевым размыкателем

Наименование	Значение
Расчетное сечение	4 мм <sup>2</sup>
Расчетное напряжение / Номинальный ток	800 В/ 16 А
Габаритные размеры	51 × 6,2 × 58,5 мм
Диапазон сечений	20 - 10 AWG
Максимальный ток	16 А
Пиковое напряжение	8 кВ
Длина снятия изоляции	8 мм
Тип винтов	M3
Одножильное / многожильное подключение	0,2...4 мм <sup>2</sup> / 0,2...4 мм <sup>2</sup>
Многожильное подключение с НШВИ	0,5...2,5 мм <sup>2</sup>

### **3 Условия эксплуатации**

Клеммы следует эксплуатировать при следующих условиях:

- закрытые взрывобезопасные помещения без агрессивных паров и газов
- температура окружающей среды от минус 40 до +80 °С без конденсации влаги;
- атмосферное давление от 84 до 106,7 кПа.

## 4 Меры безопасности



### **ОПАСНОСТЬ**

**Запрещается** использовать клеммы, имеющие механические повреждения корпуса.



### **ВНИМАНИЕ**

На клеммнике присутствует опасное для жизни напряжение величиной до 250 В. Любые подключения к изделию и работы по его техническому обслуживанию следует производить только при отключенном питании изделия.

По способу защиты от поражения электрическим током изделие соответствует классу II ГОСТ 12.2.007.0-75.

Во время эксплуатации, технического обслуживания и поверки следует соблюдать требования следующих документов:

- ГОСТ 12.3.019-80;
- «Правила эксплуатации электроустановок потребителей»;
- «Правила охраны труда при эксплуатации электроустановок».

Не допускается попадание влаги на контакты выходного разъема. Запрещено использовать прибор в агрессивных средах с содержанием в атмосфере кислот, щелочей, масел и т. п.

## 5 Габаритные размеры

Таблица 5.1 – Габаритные размеры

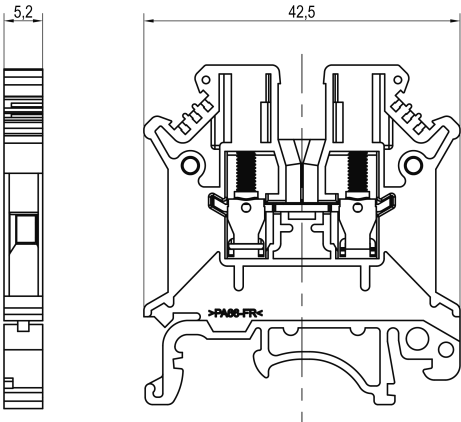
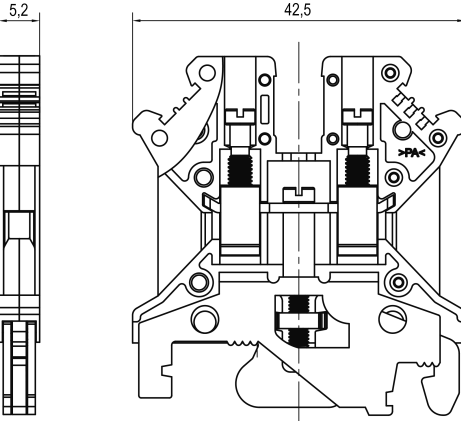
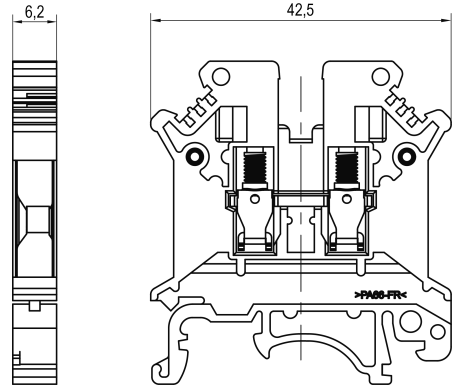
Изделие	Габаритный чертеж
MTU-2.5	
MTU-2.5PE	
MTU-4	

Продолжение таблицы 5.1

Изделие	Габаритный чертеж
<p>MTU-4F</p>	<p>Technical drawing of the MTU-4F component. It includes a side view on the left with a vertical dimension of 8.2. The main drawing is a top view showing a rectangular component with a width of 73 and a depth of 47. A 'MEYERTEC' logo is visible on the top surface.</p>
<p>MTU-4F24, MTU-4F220</p>	<p>Technical drawing of the MTU-4F24 and MTU-4F220 components. It includes a side view on the left with a vertical dimension of 8.2. The main drawing is a top view showing a rectangular component with a width of 73 and a depth of 47. A 'MEYERTEC' logo is visible on the top surface.</p>
<p>MTU-4KS</p>	<p>Technical drawing of the MTU-4KS component. It includes a side view on the left with a vertical dimension of 6.2. The main drawing is a top view showing a rectangular component with a width of 51.2.</p>
<p>MTU-4PE</p>	<p>Technical drawing of the MTU-4PE component. It includes a side view on the left with a vertical dimension of 6.2. The main drawing is a top view showing a rectangular component with a width of 42.5.</p>

Продолжение таблицы 5.1

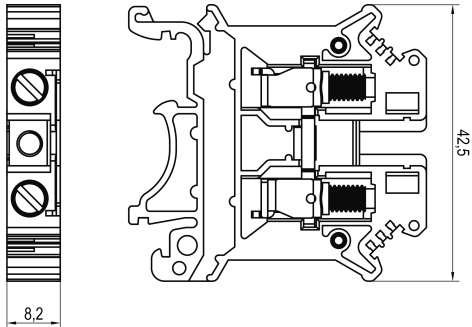
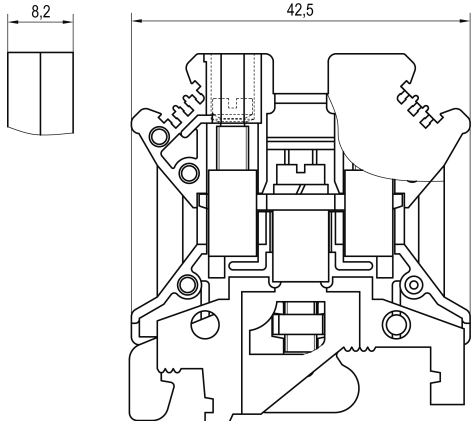
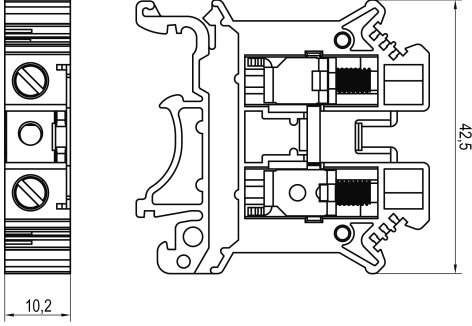
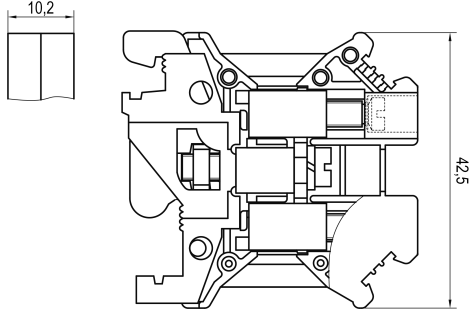
Изделие	Габаритный чертеж
MTU-6	
MTU-6PE	
MTU-10	
MTU-10PE	

Продолжение таблицы 5.1

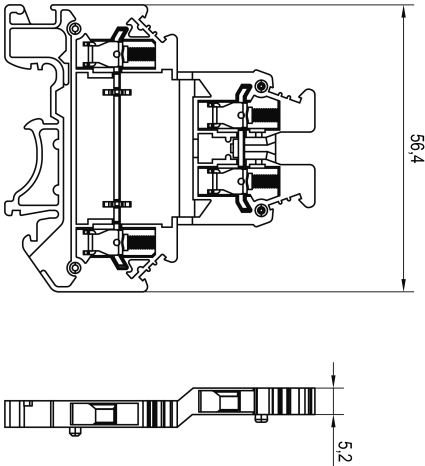
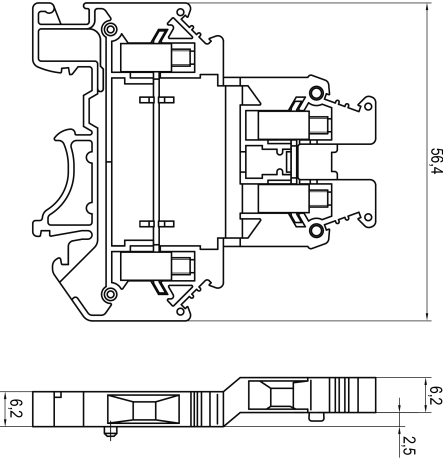
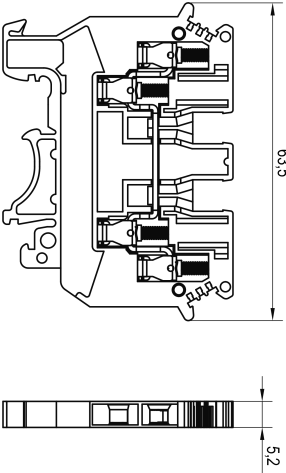
Изделие	Габаритный чертеж
MTU-D2.5	
MTU-D4	
MTU-FO2.5	

Продолжение таблицы 5.1

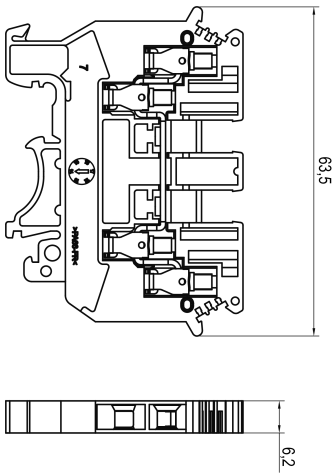
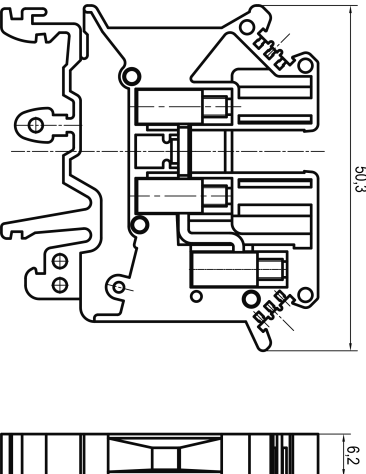
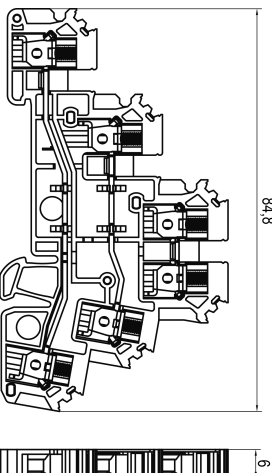
Изделие	Габаритный чертеж
MTU-FO4	
MTU-TO4	
MTU-TR2.5	

## 6 Техническое обслуживание

### 6.1 Общие указания

Во время выполнения работ по техническому обслуживанию приборов следует соблюдать требования безопасности из [раздела 4](#).

Техническое обслуживание приборов проводится не реже одного раза в 6 месяцев и включает следующие процедуры:

- проверка крепления изделия;
- проверка винтовых соединений;
- удаление пыли и грязи с клеммника изделия.

## 7 Упаковка

Прибор упаковывается в соответствии с ГОСТ 23088 –80 в потребительскую тару, выполненную из коробочного картона по ГОСТ 7933–89.

Для почтовой пересылки прибор упаковывается в соответствии с ГОСТ 9181–74.

## 8 Комплектность

Наименование	Количество
Изделие*	1 шт.



#### ПРИМЕЧАНИЕ

\* Согласно заказу.

Изготовитель оставляет за собой право внесения дополнений в комплектность изделия.

## 9 Сведения о заводе-изготовителе

ООО «Ченгду Релейнс Электрик»

Адрес: 610073, Китай, провинция Сычуань, город Чэнду, Релейнс Вест Роад, №66.

## 10 Гарантийные обязательства



Изготовитель гарантирует заявленные технические характеристики и безотказную работу продукции при соблюдении правил транспортирования, хранения, монтажа и эксплуатации.

Гарантийный срок на приборы составляет **2 года** со дня ввода в эксплуатацию (со дня установки).

## 11 Сведения об утилизации

После окончания срока службы изделия подлежат утилизации. Специальных мер по утилизации не требуется. Опасных для здоровья людей веществ в конструкции изделий нет. Рекомендуется передавать приборы в организации, которые занимаются переработкой пластмасс, черных и цветных металлов.

## Приложение А. Аксессуары для винтовых клемм

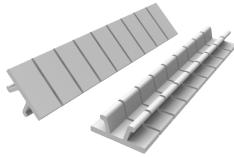
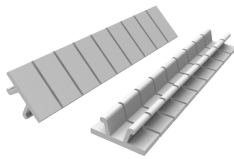
Код заказа	Наименование	Внешний вид
MTEC-HD75	Держатель DIN-рейки, угловой, М6 (упаковка 10 шт.)	 <p style="text-align: center;"><b>Рисунок А.1</b></p>
MTU-S1	Фиксатор торцевой	 <p style="text-align: center;"><b>Рисунок А.2</b></p>
MTU-S2	Держатель этикетки (упаковка 10 шт.)	 <p style="text-align: center;"><b>Рисунок А.3</b></p>
MTU-10M101200	Маркировка клеммного ряда 101-200, ширина 10 мм (упаковка 100 шт.)	 <p style="text-align: center;"><b>Рисунок А.4</b></p>
MTU-10M110	Маркировка клеммного ряда 1-10, ширина 10 мм (упаковка 100 шт.)	 <p style="text-align: center;"><b>Рисунок А.5</b></p>

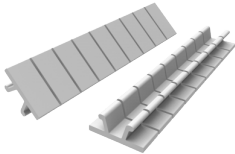
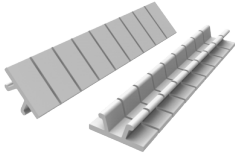
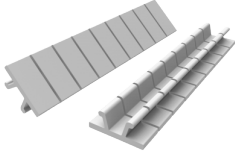
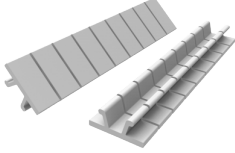
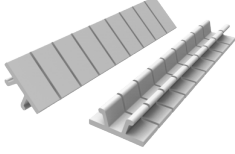
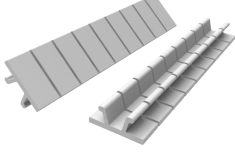
Код заказа	Наименование	Внешний вид
MTU-10M1100	Маркировка клеммного ряда 1-100, ширина 10 мм (упаковка 100 шт.)	 <p data-bbox="1034 461 1222 495"><b>Рисунок А.6</b></p>
MTU-10M1120	Маркировка клеммного ряда 11-20, ширина 10 мм (упаковка 100 шт.)	 <p data-bbox="1034 777 1222 810"><b>Рисунок А.7</b></p>
MTU-10M201300	Маркировка клеммного ряда 201-300, ширина 10 мм (упаковка 100 шт.)	 <p data-bbox="1034 1093 1222 1126"><b>Рисунок А.8</b></p>
MTU-10M2130	Маркировка клеммного ряда 21-30, ширина 10 мм (упаковка 100 шт.)	 <p data-bbox="1034 1408 1222 1442"><b>Рисунок А.9</b></p>
MTU-10M3140	Маркировка клеммного ряда 31-40, ширина 10 мм (упаковка 100 шт.)	 <p data-bbox="1034 1724 1222 1758"><b>Рисунок А.10</b></p>
MTU-10M4150	Маркировка клеммного ряда 41-50, ширина 10 мм (упаковка 100 шт.)	 <p data-bbox="1034 2040 1222 2074"><b>Рисунок А.11</b></p>

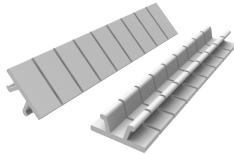
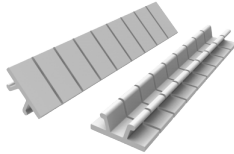
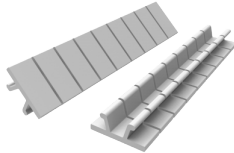
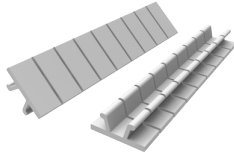
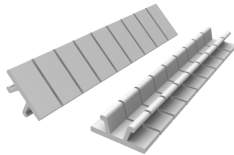
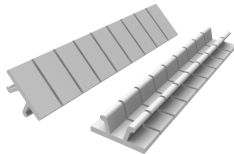
Код заказа	Наименование	Внешний вид
MTU-10M5160	Маркировка клеммного ряда 51-60, ширина 10 мм (упаковка 100 шт.)	 <p data-bbox="1098 461 1310 495"><b>Рисунок А.12</b></p>
MTU-10M6170	Маркировка клеммного ряда 61-70, ширина 10 мм (упаковка 100 шт.)	 <p data-bbox="1098 777 1310 810"><b>Рисунок А.13</b></p>
MTU-10M7180	Маркировка клеммного ряда 71-80, ширина 10 мм (упаковка 100 шт.)	 <p data-bbox="1098 1090 1310 1124"><b>Рисунок А.14</b></p>
MTU-10M8190	Маркировка клеммного ряда 81-90, ширина 10 мм (упаковка 100 шт.)	 <p data-bbox="1098 1404 1310 1438"><b>Рисунок А.15</b></p>
MTU-10M91100	Маркировка клеммного ряда 91-100, ширина 10 мм (упаковка 100 шт.)	 <p data-bbox="1098 1718 1310 1751"><b>Рисунок А.16</b></p>
MTU-10MC	Маркировка клеммного ряда, ширина 10 мм (пустая) (упаковка 100 шт.)	 <p data-bbox="1098 2031 1310 2065"><b>Рисунок А.17</b></p>

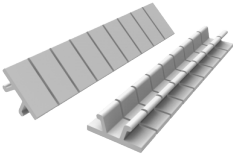
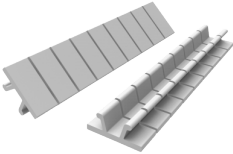
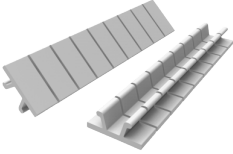
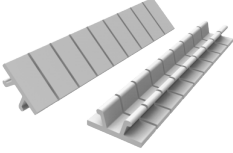
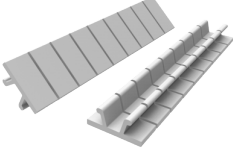
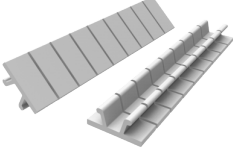
Код заказа	Наименование	Внешний вид
MTU-10ML	Маркировка клеммного ряда, ширина 10 мм (символы L1, L2, L3, N, PE) (упаковка 100 шт.)	 <p data-bbox="1023 461 1235 495"><b>Рисунок А.18</b></p>
MTU-2.5M101200	Маркировка клеммного ряда 101-200, ширина 5 мм (упаковка 100 шт.)	 <p data-bbox="1023 777 1235 810"><b>Рисунок А.19</b></p>
MTU-2.5M110	Маркировка клеммного ряда 1-10, ширина 5 мм (упаковка 100 шт.)	 <p data-bbox="1023 1093 1235 1126"><b>Рисунок А.20</b></p>
MTU-2.5M1100	Маркировка клеммного ряда 1-100, ширина 5 мм (упаковка 100 шт.)	 <p data-bbox="1023 1408 1235 1442"><b>Рисунок А.21</b></p>
MTU-2.5M1120	Маркировка клеммного ряда 11-20, ширина 5 мм (упаковка 100 шт.)	 <p data-bbox="1023 1724 1235 1758"><b>Рисунок А.22</b></p>
MTU-2.5M201300	Маркировка клеммного ряда 201-300, ширина 5 мм (упаковка 100 шт.)	 <p data-bbox="1023 2038 1235 2072"><b>Рисунок А.23</b></p>

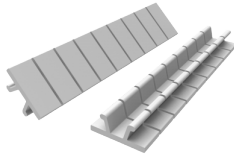
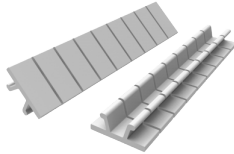
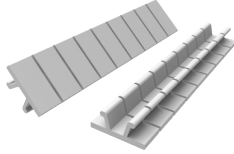
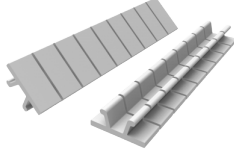
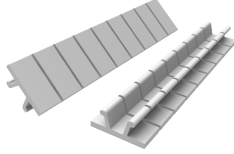
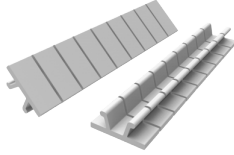
Код заказа	Наименование	Внешний вид
MTU-2.5M2130	Маркировка клеммного ряда 21-30, ширина 5 мм (упаковка 100 шт.)	 <p data-bbox="1098 461 1310 495"><b>Рисунок А.24</b></p>
MTU-2.5M3140	Маркировка клеммного ряда 31-40, ширина 5 мм (упаковка 100 шт.)	 <p data-bbox="1098 777 1310 810"><b>Рисунок А.25</b></p>
MTU-2.5M4150	Маркировка клеммного ряда 41-50, ширина 5 мм (упаковка 100 шт.)	 <p data-bbox="1098 1088 1310 1122"><b>Рисунок А.26</b></p>
MTU-2.5M5160	Маркировка клеммного ряда 51-60, ширина 5 мм (упаковка 100 шт.)	 <p data-bbox="1098 1404 1310 1438"><b>Рисунок А.27</b></p>
MTU-2.5M6170	Маркировка клеммного ряда 61-70, ширина 5 мм (упаковка 100 шт.)	 <p data-bbox="1098 1718 1310 1751"><b>Рисунок А.28</b></p>
MTU-2.5M7180	Маркировка клеммного ряда 71-80, ширина 5 мм (упаковка 100 шт.)	 <p data-bbox="1098 2031 1310 2065"><b>Рисунок А.29</b></p>

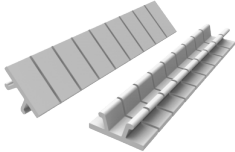
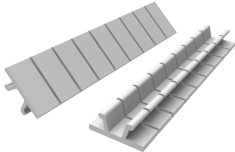
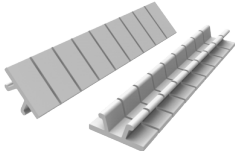
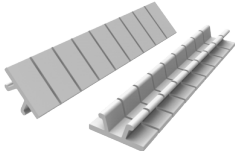
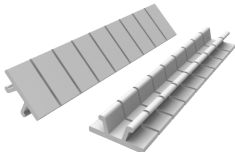
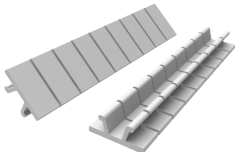

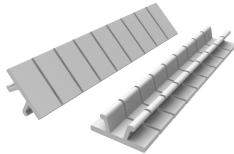
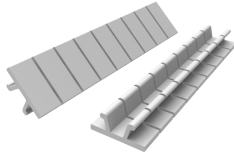
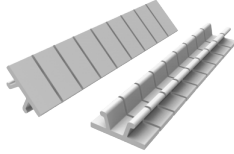
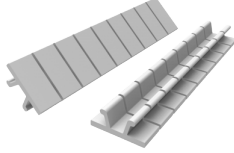
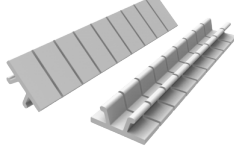
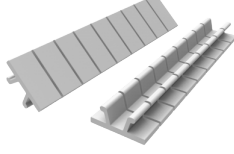
Код заказа	Наименование	Внешний вид
MTU-2.5M8190	Маркировка клеммного ряда 81-90, ширина 5 мм (упаковка 100 шт.)	 <p data-bbox="1023 461 1235 495"><b>Рисунок А.30</b></p>
MTU-2.5M91100	Маркировка клеммного ряда 91-100, ширина 5 мм (упаковка 100 шт.)	 <p data-bbox="1023 775 1235 808"><b>Рисунок А.31</b></p>
MTU-2.5MC	Маркировка клеммного ряда, ширина 5 мм (пустая) (упаковка 100 шт.)	 <p data-bbox="1023 1088 1235 1122"><b>Рисунок А.32</b></p>
MTU-2.5MCTR	Маркировка клеммного ряда для трехуровневых клемм, ширина 6 мм (пустая) (упаковка 100 шт.) MTU-2.5MCTR	 <p data-bbox="1023 1402 1235 1435"><b>Рисунок А.33</b></p>
MTU-2.5ML	Маркировка клеммного ряда, ширина 5 мм (символы L1, L2, L3, N, PE) (упаковка 100 шт.)	 <p data-bbox="1023 1715 1235 1749"><b>Рисунок А.34</b></p>
MTU-4M101200	Маркировка клеммного ряда 101-200, ширина 6 мм (упаковка 100 шт.)	 <p data-bbox="1023 2029 1235 2063"><b>Рисунок А.35</b></p>

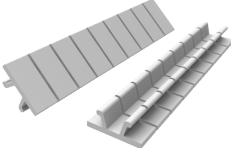
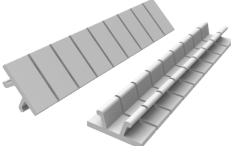
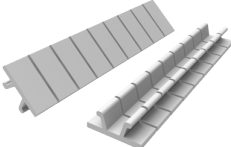
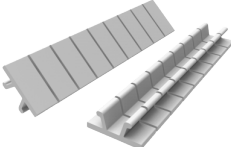
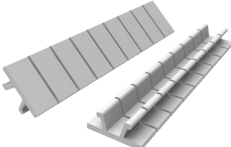
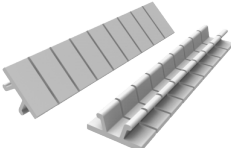

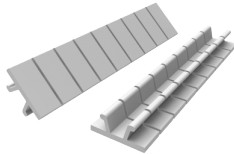
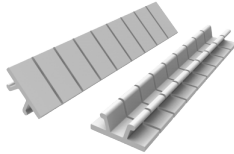
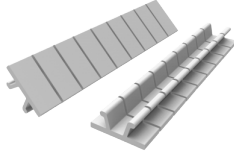
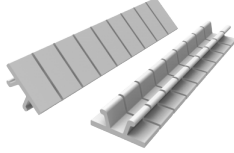
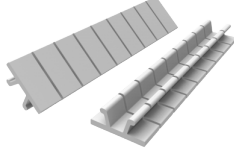
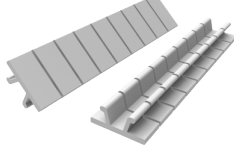

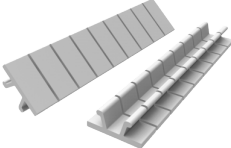
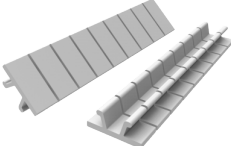
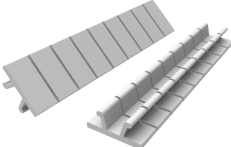
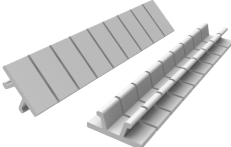
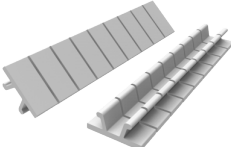
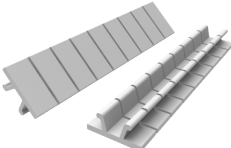

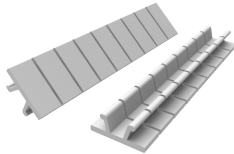
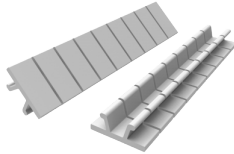
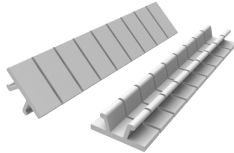
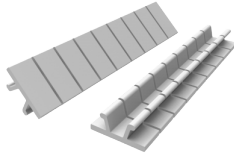
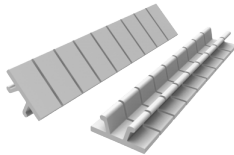
Код заказа	Наименование	Внешний вид
MTU-4M110	Маркировка клеммного ряда 1-10, ширина 6 мм (упаковка 100 шт.)	 <p data-bbox="1098 461 1310 495"><b>Рисунок А.36</b></p>
MTU-4M1100	Маркировка клеммного ряда 1-100, ширина 6 мм (упаковка 100 шт.)	 <p data-bbox="1098 777 1310 810"><b>Рисунок А.37</b></p>
MTU-4M1120	Маркировка клеммного ряда 11-20, ширина 6 мм (упаковка 100 шт.)	 <p data-bbox="1098 1093 1310 1126"><b>Рисунок А.38</b></p>
MTU-4M201300	Маркировка клеммного ряда 201-300, ширина 6 мм (упаковка 100 шт.)	 <p data-bbox="1098 1408 1310 1442"><b>Рисунок А.39</b></p>
MTU-4M2130	Маркировка клеммного ряда 21-30, ширина 6 мм (упаковка 100 шт.)	 <p data-bbox="1098 1727 1310 1760"><b>Рисунок А.40</b></p>
MTU-4M3140	Маркировка клеммного ряда 31-40, ширина 6 мм (упаковка 100 шт.)	 <p data-bbox="1098 2040 1310 2074"><b>Рисунок А.41</b></p>







Код заказа	Наименование	Внешний вид
MTU-4M4150	Маркировка клеммного ряда 41-50, ширина 6 мм (упаковка 100 шт.)	 <p data-bbox="1023 461 1235 497"><b>Рисунок А.42</b></p>
MTU-4M5160	Маркировка клеммного ряда 51-60, ширина 6 мм (упаковка 100 шт.)	 <p data-bbox="1023 775 1235 810"><b>Рисунок А.43</b></p>
MTU-4M6170	Маркировка клеммного ряда 61-70, ширина 6 мм (упаковка 100 шт.)	 <p data-bbox="1023 1088 1235 1124"><b>Рисунок А.44</b></p>
MTU-4M7180	Маркировка клеммного ряда 71-80, ширина 6 мм (упаковка 100 шт.)	 <p data-bbox="1023 1402 1235 1438"><b>Рисунок А.45</b></p>
MTU-4M8190	Маркировка клеммного ряда 81-90, ширина 6 мм (упаковка 100 шт.)	 <p data-bbox="1023 1715 1235 1751"><b>Рисунок А.46</b></p>
MTU-4M91100	Маркировка клеммного ряда 91-100, ширина 6 мм (упаковка 100 шт.)	 <p data-bbox="1023 2029 1235 2065"><b>Рисунок А.47</b></p>



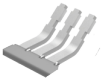



Код заказа	Наименование	Внешний вид
MTU-4MC	Маркировка клеммного ряда, ширина 6 мм (пустая) (упаковка 100 шт.)	 <p style="text-align: center;"><b>Рисунок А.48</b></p>
MTU-4ML	Маркировка клеммного ряда, ширина 6 мм (символы L1, L2, L3, N, PE) (упаковка 100 шт.)	 <p style="text-align: center;"><b>Рисунок А.49</b></p>
MTU-6M101200	Маркировка клеммного ряда 101-200, ширина 8 мм (упаковка 100 шт.)	 <p style="text-align: center;"><b>Рисунок А.50</b></p>
MTU-6M110	Маркировка клеммного ряда 1-10, ширина 8 мм (упаковка 100 шт.)	 <p style="text-align: center;"><b>Рисунок А.51</b></p>
MTU-6M1100	Маркировка клеммного ряда 1-100, ширина 8 мм (упаковка 100 шт.)	 <p style="text-align: center;"><b>Рисунок А.52</b></p>
MTU-6M1120	Маркировка клеммного ряда 11-20, ширина 8 мм (упаковка 100 шт.)	 <p style="text-align: center;"><b>Рисунок А.53</b></p>







Код заказа	Наименование	Внешний вид
MTU-6M201300	Маркировка клеммного ряда 201-300, ширина 8 мм (упаковка 100 шт.)	 <p data-bbox="1023 461 1235 495"><b>Рисунок А.54</b></p>
MTU-6M2130	Маркировка клеммного ряда 21-30, ширина 8 мм (упаковка 100 шт.)	 <p data-bbox="1023 775 1235 808"><b>Рисунок А.55</b></p>
MTU-6M3140	Маркировка клеммного ряда 31-40, ширина 8 мм (упаковка 100 шт.)	 <p data-bbox="1023 1088 1235 1122"><b>Рисунок А.56</b></p>
MTU-6M4150	Маркировка клеммного ряда 41-50, ширина 8 мм (упаковка 100 шт.)	 <p data-bbox="1023 1402 1235 1435"><b>Рисунок А.57</b></p>
MTU-6M5160	Маркировка клеммного ряда 51-60, ширина 8 мм (упаковка 100 шт.)	 <p data-bbox="1023 1715 1235 1749"><b>Рисунок А.58</b></p>
MTU-6M6170	Маркировка клеммного ряда 61-70, ширина 8 мм (упаковка 100 шт.)	 <p data-bbox="1023 2029 1235 2063"><b>Рисунок А.59</b></p>



Код заказа	Наименование	Внешний вид
MTU-6M7180	Маркировка клеммного ряда 71-80, ширина 8 мм (упаковка 100 шт.)	 <p style="text-align: center;"><b>Рисунок А.60</b></p>
MTU-6M8190	Маркировка клеммного ряда 81-90, ширина 8 мм (упаковка 100 шт.)	 <p style="text-align: center;"><b>Рисунок А.61</b></p>
MTU-6M91100	Маркировка клеммного ряда 91-100, ширина 8 мм (упаковка 100 шт.)	 <p style="text-align: center;"><b>Рисунок А.62</b></p>
MTU-6МС	Маркировка клеммного ряда, ширина 8 мм (пустая) (упаковка 100 шт.)	 <p style="text-align: center;"><b>Рисунок А.63</b></p>
MTU-6ML	Маркировка клеммного ряда, ширина 8 мм (символы L1, L2, L3, N, PE) (упаковка 100 шт.)	 <p style="text-align: center;"><b>Рисунок А.64</b></p>
MTU-B210	Мостик гребенчатый на 2-конт., 10 мм <sup>2</sup> (упаковка 10 шт.)	 <p style="text-align: center;"><b>Рисунок А.65</b></p>

Код заказа	Наименование	Внешний вид
MTU-B225	Мостик гребенчатый на 2-конт., 2.5 мм <sup>2</sup> (упаковка 10 шт.)	 <p style="text-align: center;"><b>Рисунок А.66</b></p>
MTU-B24	Мостик гребенчатый на 2-конт., 4 мм <sup>2</sup> (упаковка 10 шт.)	 <p style="text-align: center;"><b>Рисунок А.67</b></p>
MTU-B26	Мостик гребенчатый на 2-конт., 6 мм <sup>2</sup> (упаковка 10 шт.)	 <p style="text-align: center;"><b>Рисунок А.68</b></p>
MTU-B310	Мостик гребенчатый на 3-конт., 10 мм <sup>2</sup> (упаковка 10 шт.)	 <p style="text-align: center;"><b>Рисунок А.69</b></p>
MTU-B325	Мостик гребенчатый на 3-конт., 2.5 мм <sup>2</sup> (упаковка 10 шт.)	 <p style="text-align: center;"><b>Рисунок А.70</b></p>
MTU-B34	Мостик гребенчатый на 3-конт., 4 мм <sup>2</sup> (упаковка 10 шт.)	 <p style="text-align: center;"><b>Рисунок А.71</b></p>

Код заказа	Наименование	Внешний вид
MTU-B36	Мостик гребенчатый на 3-конт., 6 мм <sup>2</sup> (упаковка 10 шт.)	 <p data-bbox="1098 461 1310 495"><b>Рисунок А.72</b></p>
MTU-C	Разделитель полюсов (упаковка 25 шт.)	 <p data-bbox="1098 775 1310 808"><b>Рисунок А.73</b></p>
MTU-J1010	Блок перемычек на 10-конт., 10 мм <sup>2</sup> (упаковка 10 шт.)	 <p data-bbox="1098 1088 1310 1122"><b>Рисунок А.74</b></p>
MTU-J1025	Блок перемычек на 10-конт., 2.5 мм <sup>2</sup> (упаковка 10 шт.)	 <p data-bbox="1098 1402 1310 1435"><b>Рисунок А.75</b></p>
MTU-J104	Блок перемычек на 10-конт., 4 мм <sup>2</sup> (упаковка 10 шт.)	 <p data-bbox="1098 1715 1310 1749"><b>Рисунок А.76</b></p>
MTU-J106	Блок перемычек на 10-конт., 6 мм <sup>2</sup> (упаковка 10 шт.)	 <p data-bbox="1098 2029 1310 2063"><b>Рисунок А.77</b></p>

Код заказа	Наименование	Внешний вид
MTU-J10S	Блок перемычек для трехуровневых клемм на 10-контактов, 2.5 мм <sup>2</sup> (упаковка 5 шт.)	 <p style="text-align: center;"><b>Рисунок А.78</b></p>
MTU-J210	Блок перемычек на 2-конт., 10 мм <sup>2</sup> (упаковка 10 шт.)	 <p style="text-align: center;"><b>Рисунок А.79</b></p>
MTU-J225	Блок перемычек на 2-конт., 2.5 мм <sup>2</sup> (упаковка 10 шт.)	 <p style="text-align: center;"><b>Рисунок А.80</b></p>
MTU-J24	Блок перемычек на 2-конт., 4 мм <sup>2</sup> (упаковка 10 шт.)	 <p style="text-align: center;"><b>Рисунок А.81</b></p>
MTU-J26	Блок перемычек на 2-конт., 6 мм <sup>2</sup> (упаковка 10 шт.)	 <p style="text-align: center;"><b>Рисунок А.82</b></p>
MTU-J310	Блок перемычек на 3-конт., 10 мм <sup>2</sup> (упаковка 10 шт.)	 <p style="text-align: center;"><b>Рисунок А.83</b></p>

Код заказа	Наименование	Внешний вид
MTU-J325	Блок перемычек на 3-конт., 2.5 мм <sup>2</sup> (упаковка 10 шт.)	 <p style="text-align: center;"><b>Рисунок А.84</b></p>
MTU-J34	Блок перемычек на 3-конт., 4 мм <sup>2</sup> (упаковка 10 шт.)	 <p style="text-align: center;"><b>Рисунок А.85</b></p>
MTU-J36	Блок перемычек на 3-конт., 6 мм <sup>2</sup> (упаковка 10 шт.)	 <p style="text-align: center;"><b>Рисунок А.86</b></p>
MTU-P	Заглушка торцевая серая (упаковка 20 шт.)	 <p style="text-align: center;"><b>Рисунок А.87</b></p>
MTU-PBL	Заглушка торцевая синяя (упаковка 20 шт.)	 <p style="text-align: center;"><b>Рисунок А.88</b></p>
MTU-PD	Заглушка торцевая для двухуровневых клемм, серая (упаковка 20 шт.)	 <p style="text-align: center;"><b>Рисунок А.89</b></p>

Код заказа	Наименование	Внешний вид
MTU-PFO	Заглушка торцевая для четырехпроводных клемм, серая (упаковка 20 шт.)	 <p data-bbox="1023 461 1233 497"><b>Рисунок А.90</b></p>
MTU-PTO	Заглушка торцевая для трехпроводных клемм, серая (упаковка 20 шт.)	 <p data-bbox="1023 775 1233 810"><b>Рисунок А.91</b></p>
MTU-PTR	Заглушка торцевая для трехуровневых винтовых клемм, серая (упаковка 20 шт.)	 <p data-bbox="1023 1088 1233 1124"><b>Рисунок А.92</b></p>

